

Model:UT-6808-CN

(产品名 : 8 口 RS232/485/422 串口 务器)

产

品

书

品 与制 商信

产品

产品功 、

.

件

准

义

口 义

产品

、 (包含)

产品 包

件 单

1.

信



1.

- 品 名： (UTEK)
- 制 造 商：
- Logo: 
-

2.

UT-6808-CN 串口 国产 RISC-V 主 控 ， 串 口 到 TCP/IP 之 间 ， 内 部 集成 TCP/IP 协 议 ， RS-232/485/422 串 口 与 TCP/IP 串 口 双 向 传 输 ， 使 串 口 具 有 功 能 。 内 部 集 成 ARP, IP, TCP, HTTP, ICMP, UDP 协 议 。 供 中 间 交 换 ， 向 上 于 作 业 于 业 制 ， 动 化 ， ， ， 交 换 ， 动 作 。

3.

- 工作电压： ， 符合  。
- 输入电压： 入 (12-57VDC) ， 不  供 电 。
- 一个10M/100M 以 上 网 口 。
- 一个串口 RS232\RS485\RS422, 切 换 。
- 一个串口 发 射 ， 便 于 。
- 功 能 功 能 。
- 波特率： 围300-921600bps, 不 同 。
- 工作 模式： VCOM、MCP、TCP Server、TCP Client、UDP Client、Modbus TCP Server、Modbus TCP Client、HTTP Client、Reverse Telnet、MQTT
- Modbus 主 控 和 从 控 。
- 修 改 参 数 ， 可 以 通 过 web 界 面 VistaComs上 位 机 ， 使 使 用 加 便 。
- 升 级 Web固件升 级 ， 便 于 和  合 用 。



器	CPU RV32-IMAFDCP 主 816MHZ
内 SDRAM	32M
储 flash	16M
以 口	1 个 10/100M (内 1.5KV) MDI/MDI-X 以 口, 口 RJ45
串口 准	RS-232、RS-485、RS-422
串口 口	8×RJ45
	PWR () ×1 RUN () ×1 串口发 () ×8 串口 () ×8
口	两 供 , DC 供 3Pin 5.08 供 ,内 反 保 , 免
供 围	DC12~57V
功	1 个出厂 位 RESET
功	2.2W
	, 保 IP30
	储 : -40~85° C 作 : -40~85° C : 5% ~95% (凝)
L×W×H	161mm×90.5mm×34mm (不含 件)
净	520g

	于 RTOS
协	ARP、IP、ICMP、UDP、TCP、HTTP、DHCP、MODBUS、MQTT
	Web browser, VistaComs(中),VCOM Utility(COM 仅 Windows)
作	VCOM, MCP, TCP SERVER, TCP CLIENT, UDP , Modbus TCP SERVER , Modbus TCP CLIENT, HTTP Client, Reverse Telnet, MQTT
	300-921600bps
位	5、6、7、8
停 位	1、2
位	None、Odd、Even、Mark、Space
制	RTS/CTS、XON/XOFF (仅 RS-232)

1、 口 义:

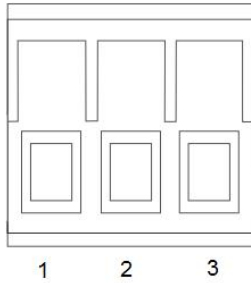

5.08	口
1	V+
2	V-
3	(PGND)

2、以 RJ45 口 义

() 义 下 :

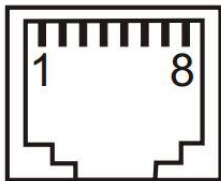

号	信号	信号

3、串口 RJ45 义:

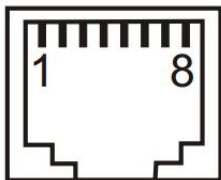

RJ45	RS-232	RS-485	RS-422
1	TxD	A	TxD+
2	RxD	B	TxD-
3	RTS		RxD+
4	CTS		RxD-
5	-		
6	GND	GND	GND
7	-		
8	-		

8.

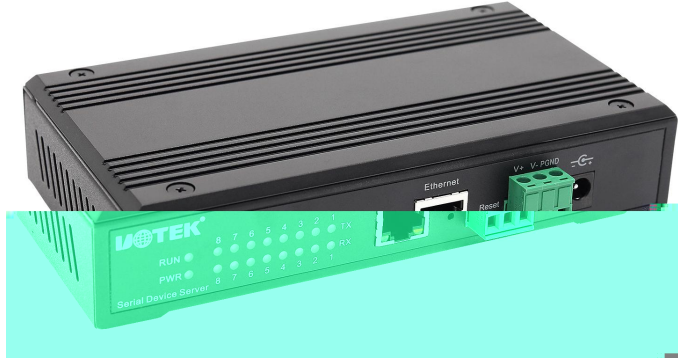

图

10.

- : 169 ± 0.5 , ± 0.5 , 34 ± 0.5

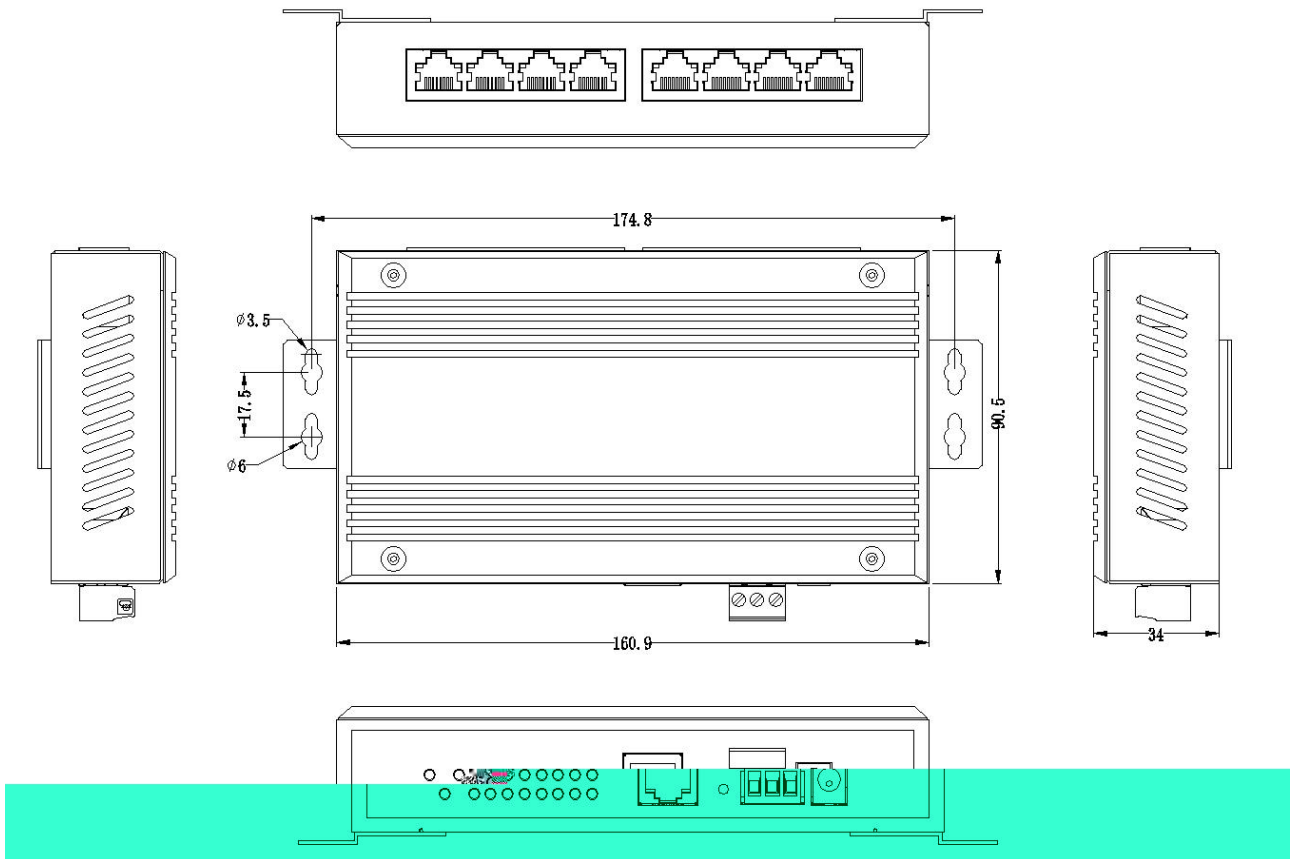

11.



12.



13.

名	(单位)
UT-6808-CN 主	
合	
保修卡	
1 RJ45 DB9 公	

: 仅发 1 1 RJ45 DB9 公 , 可以 。

1.

		口	串口			
		RJ45	口	串口		